

innex cube

KI 360° 4K Konferenzkamera

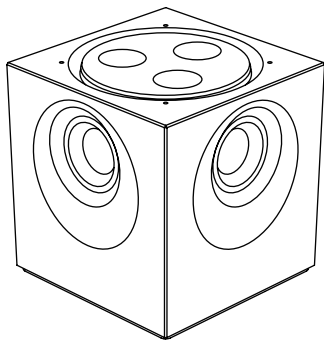

Schnellstartanleitung

Innex Cube ist die kleinste 4K 360° Konferenzkamera der Welt. Mit eingebauten KI-Algorithmen verfolgt sie mehrere Personen gleichzeitig und sorgt so für ein immersives Konferenzerlebnis. Die patentierte Echtzeit-Stitching-Technologie kombiniert vier hochauflösende Sensoren für kristallklare Videos. Plug-and-Play mit On-Screen-Display und Fernbedienung - die Zukunft liegt in Ihrer Hand.

Packungsinhalt

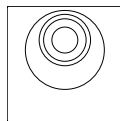

Innex Cube



USB A-C Kabel
1.5m

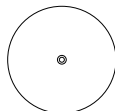

Holzsocket

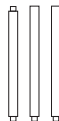

Stange x3

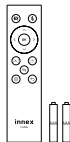

Fernbedienung
AAA-Batterie x2

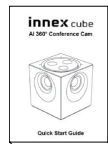

Schnellstartanleitung



Reisebox

Übersicht

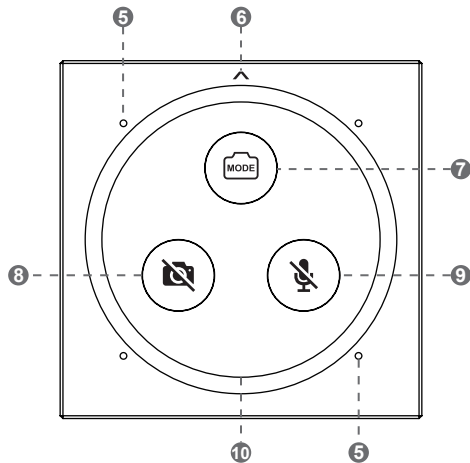
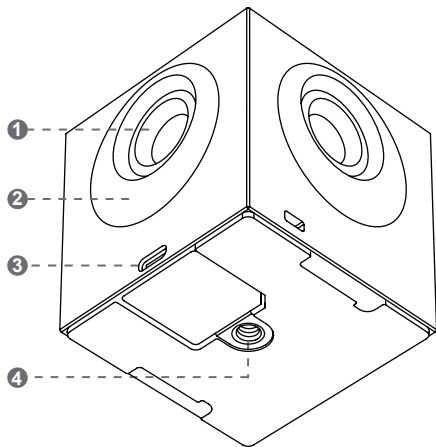

- 1 Kamera
- 2 IR-Empfänger
- 3 USB-Typ-C-Anschluss
- 4 1/4-Zoll-Stativschraubenloch
- 5 Mikrofon
- 6 Frontpfeil
- 7 Modusschalter
- 8 Kamera ein/aus
- 9 Mikrofone ein/aus

10 Statusanzeige

Weiß blinkend	Anschließen an den PC
LED aus	Verbindung erfolgreich
Statisch weiß	Die Kamera wird verwendet

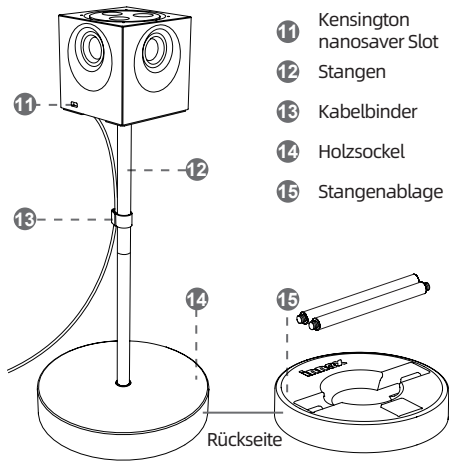

- 11 Kensington nanosaver Slot
- 12 Stangen
- 13 Kabelbinder
- 14 Holzsockel
- 15 Stangenablage

Rückseite

Höhenverstellung

30 cm
(2 Stangen)

42 cm
(3 Stangen)

Fernbedienung

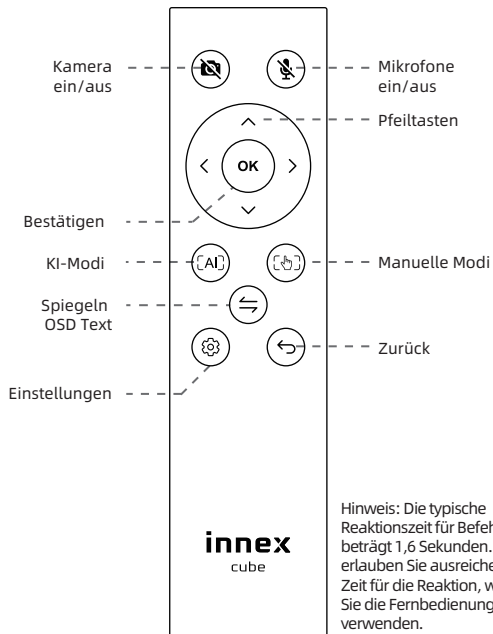

Kamera ein/aus

Mikrofone ein/aus

Pfeiltasten

Bestätigen

KI-Modi

Manuelle Modi

Spiegeln OSD Text

Einstellungen

Zurück

innex
cube

Hinweis: Die typische Reaktionszeit für Befehle beträgt 1,6 Sekunden. Bitte erlauben Sie ausreichend Zeit für die Reaktion, wenn Sie die Fernbedienung verwenden.

Erste Schritte

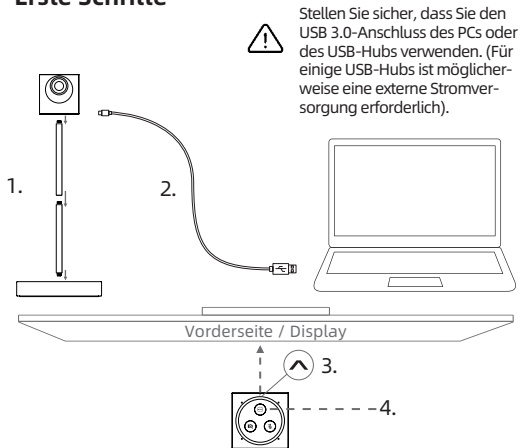

Stellen Sie sicher, dass Sie den USB 3.0-Anschluss des PCs oder des USB-Hubs verwenden. (Für einige USB-Hubs ist möglicherweise eine externe Stromversorgung erforderlich).

1. Montieren Sie den Innex Cube mit 2 oder 3 Stangen.
2. Schließen Sie das USB-Kabel an. Stecken Sie das USB-C-Ende in den Innex Cube und das USB-A-Ende in einen USB 3.0-Anschluss Ihres Computers.
3. Richten Sie den Frontpfeil auf die Vorderseite des Besprechungsraums, wo sich normalerweise das Display befindet.
4. Drücken Sie die Modus-Taste auf der Kamera, um die Videomodi zu wechseln. Halten Sie die Taste lange gedrückt, um zwischen KI- und manuellen Modi zu wechseln.

Optimale KI-Leistung

Für optimale Leistung in kleinen bis mittelgroßen Besprechungsräumen werden KI-Modi empfohlen, mit einer effektiven Abdeckung von bis zu einem 2,5-Meter-Erkennungsradius und Unterstützung für bis zu 12 Personen.

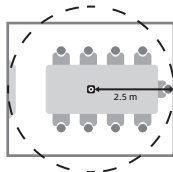

Ignorieren anzeigen

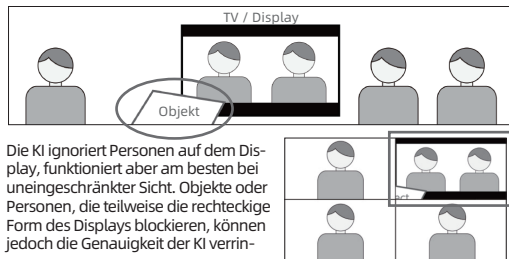

Die KI ignoriert Personen auf dem Display, funktioniert aber am besten bei uneingeschränkter Sicht. Objekte oder Personen, die teilweise die rechteckige Form des Displays blockieren, können jedoch die Genauigkeit der KI verringern

Funktion zum Spiegeln des Textes

Einige Videokonferenzsoftware verwenden standardmäßig gespiegelte Bilder. Wenn der OSD-Text gespiegelt ist, drücken Sie die Taste „↔“, um ihn zu korrigieren.

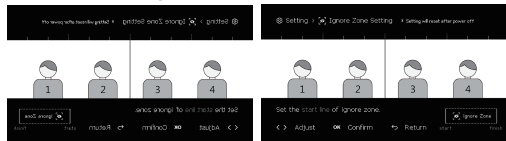

Videomodi

KI Galerie

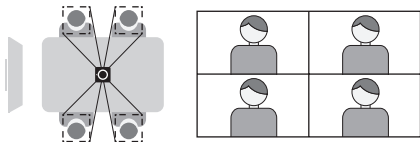

Manuell Konversation

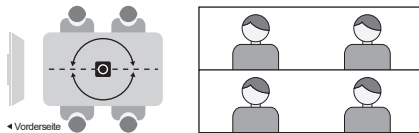

KI Auto-Framing

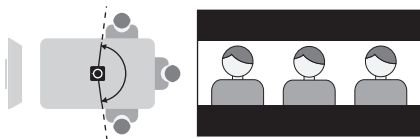

Manuell 360° Panorama

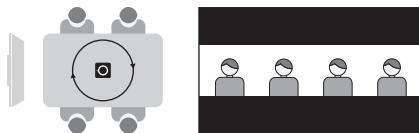

KI Bühne

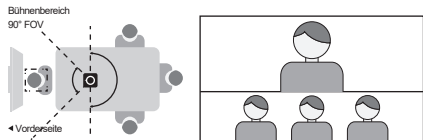

Manuell 270°/180°/120°/90°

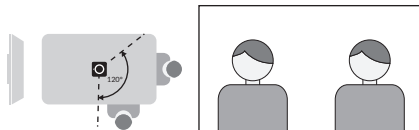

Einstellungen

KI-Einstellung

Stellen Sie das KI-Verhalten zwischen „Verfolgung“ oder „Auf Nachfrage verfolgen“ ein. „Verfolgung“ ist immer die Standardvoreinstellung, wenn der Cube eingeschaltet ist.

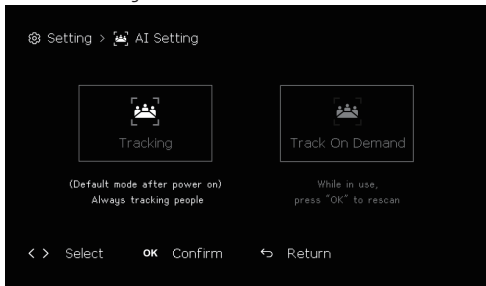

Verfolgung

Bei Einstellung auf „Verfolgung“ wird die KI kontinuierlich Personen in allen KI-Modi scannen und verfolgen. Die Reaktionszeit der KI beträgt etwa 4-5 Sekunden.

Tracken Sie auf Abruf

Um Störungen durch ständig bewegte Personen zu vermeiden, verwenden Sie die Pfeiltaste, um „Auf Anfrage verfolgen“ auszuwählen und die automatische Verfolgung zu deaktivieren. Dadurch wird der Cube gesperrt und jede Bewegung einer Person verändert nicht die Ausgabe des Cubes. Das Symbol wird während der KI-Modi als Erinnerung auf dem Bildschirm angezeigt. Unter dieser Einstellung löst das Drücken der „OK“-Taste auf der Fernbedienung einen einmaligen KI-Scan aus. Die Reaktionszeit der KI beträgt etwa 2,5 Sekunden.

Ignore Zone instellen

Wählen Sie einen Bereich aus, um die KI-Erkennung zu deaktivieren, um unnötige Ablenkungen zu vermeiden oder die Privatsphäre zu wahren.

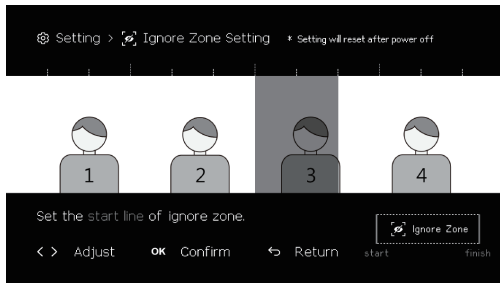

Wenden Sie die Ignorieren-Zone unter den KI-Modi an

Galerie:

Wenn die Ignorieren-Zone festgelegt ist, wird der Cube im Galerie-Modus die Teilnehmer, die in diesem Bereich des Raums sitzen, nicht erkennen.

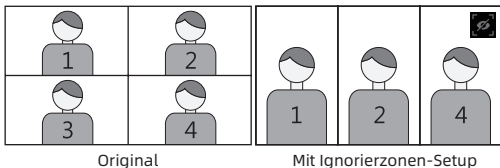

Auto-Framing:

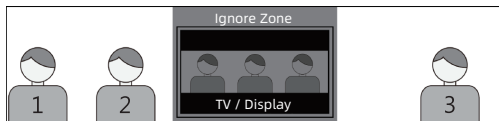

Wenn die Ignorieren-Zone festgelegt ist, hält der Cube in der automatischen Einrahmungsmodus diesen Bereich aus dem Bildrahmen heraus.

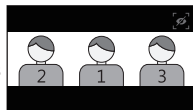

Bühne:

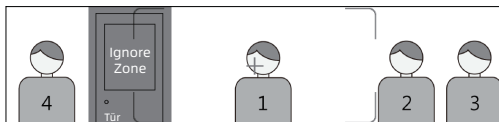

Wenn die Ignorieren-Zone mithilfe des Bühnenbereichs festgelegt wird, zeigt der Cube diesen Bereich nicht auf dem oberen Bildschirm an. Wenn die Ignorierungszone jedoch innerhalb der hinteren 180°-Seite eingestellt ist, funktioniert sie nicht, da auf der Tastenseite keine KI verwendet.

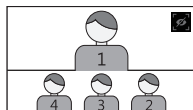

* Wenn eine Ignorieren-Zone festgelegt ist, erscheint das Symbol während der KI-Modi als Erinnerung auf dem Bildschirm.

Spezifikationen

Kamera

Objektivauflösung	5 Megapixels
Objektivanzahl	4
Sensor	1/2.7" CMOS
Stitching-Technologie	Dynamische Echtzeit-Stitching-Technologie
Max. Auflösung und Bildrate	3840x964 @30fps (360° Panoramablick)
Fokusabstand	70cm
Max. Ausgabebereich	Horizontal 360° / Vertikal 90°
Automatische Belichtung	Ja
Automatischer Weißabgleich	Ja
Kamera-eingebetteter Modus	1. Galerie Modus 2. Bühne Modus 3. Konversation Modus 4. Auto-Framing 5. Manuell Modus 360°/270°/180°/120°/90°

Mikrofon

Mikrofon	2 omnidirektionale Mikrofone
Automatische Verstärkungsregelung	Ja
Aktive Geräuschunterdrückung	Ja
Empfindlichkeit	-26dB FS
Abholabstand	3m

Andere

Stromverbrauch	5V / 900mA
Eingangsport	USB Typ-C x1
Abmessung	Cube: 65 x 65 x 66 mm ; Stange: 122mm Holzsockel: 26 x Ø138 mm Gesamthöhe: 208mm (1 Stange) / 324mm (2 Stangen) / 440mm (3 Stangen) Reisebox: 235 x 108 x 165 mm
Gewicht	Cube: 260g ; Holzsockel: 345g ; Stangen : 70g (für 3)
Lieferumfang	Cube, USB-Kabel(1.5m), Stangen x3, Holzsockel, Fernbedienung, Batterie x2, Reisebox

Wichtige Sicherheits-, Konformitäts- und Garantieinformationen

Lesen Sie das Handbuch vor der Verwendung des Produkts

Sicherheitsrichtlinien für die Verwendung von Produkten

- Öffnen oder Modifizieren Sie das Produkt nicht, außer zum Entfernen und Ersetzen des Akkus.
- Zerlegen Sie das Produkt nicht und versuchen Sie nicht, es zu reparieren.
- Dieses Produkt ist unter normalen und vernünftigerweise vorhersehbaren Betriebsbedingungen sicher.
- Wenn das Produkt nicht ordnungsgemäß funktioniert, wenden Sie sich an den autorisierten Händler.
- Das Produkt muss für jegliche Wartung oder Reparatur an den autorisierten Händler zurückgegeben werden.
- Dies ist kein Kinderprodukt und ist nicht für Kinder unter 14 Jahren gedacht.

FunTech Innovation Konformität

Für Produkt-Sicherheit, EMC, RF und Energieinformationen, besuchen Sie www.funtechinnovation.com/compliance. Wartung ist für die Produktkonformität nicht erforderlich. Dieses Produkt entspricht den relevanten gesetzlichen Anforderungen für die Beschränkung gefährlicher Stoffe (RoHS) und die Verwaltung von Elektro- und Elektronikaltgeräten (WEEE). Für RoHS- und WEEE-Informationen besuchen Sie www.funtechinnovation.com/-compliance.

FCC Statement

This device complies with Part 15 of the FCC Rules. Operation is subject to the following two conditions: 1) this device may not cause harmful interference, and 2) this device must accept any interference received, including interference that may cause undesired operation. This equipment has been tested and found to comply with the limits for a Class B digital device, pursuant to part 15 of the FCC Rules. These limits are designed to provide

reasonable protection against harmful interference in a residential installation. This equipment generates, uses and can radiate radio frequency energy. And, if not installed and used in accordance with the instructions, may cause harmful interference to radio communications. However, there is no guarantee that interference will not occur in a particular installation. If this equipment does cause harmful interference to radio or television reception, which can be determined by turning the equipment off and on, the user is encouraged to try to correct the interference by one or more of the following measures:

- Reorient or relocate the receiving antenna.
- Increase the separation between the equipment and receiver.
- Connect the equipment into an outlet on a circuit different from that to which the receiver is connected.
- Consult the dealer or an experienced radio/TV technician for help.

Warning: Where shielded interface cables or accessories have been provided with the product or specified additional components or accessories elsewhere defined to be used with the installation of the product, they must be used in order to ensure compliance with FCC. Changes or modifications to product not expressly approved by Fun Technology Innovation Inc, could void your right to use or operate your product by the FCC.

IC statement: CAN ICES003 (B) / NMB003 Class (B)

This device complies with Industry Canada license exempt RSS standard(s) Operation is subject to the following two conditions:

(1) this device may not cause interference, and (2) this device must accept any interference, including interference that may cause undesired operation of the device. Cordless (Radio Transmitter) products: Section A. RSS310 (27 MHz transmitters and receivers): This Category II radio communication device complies with Industry Canada Standard RSS310. Section B. RSS210 (2.4 GHz transmitters or transceivers): This Category I radio communication device complies with RSS210 of Industry Canada.

Zusammenfassung der begrenzten Hardware Produktgarantie von FunTech Innovation

FunTech Innovation gewährleistet, dass sein Hardwareprodukt frei von Material- und Verarbeitungsfehlern für die auf Ihrer Produktverpackung angegebene Zeit ab dem Datum des ursprünglichen Einzelhandelskaufs ist. Sehen Sie sich spezifische Garantiefinformationen zu Ihrem Produkt an und erfahren Sie, wie Sie eine Garantieanspruch geltend machen können.





Die gesamte Haftung von FunTech Innovation und Ihr ausschließliches Rechtsmittel bei Verletzung der Garantie besteht darin, dass FunTech Innovation nach eigenem Ermessen das Produkt repariert oder durch ein funktionales Äquivalent ersetzt oder den bezahlten Preis erstattet, wenn die Hardware zusammen mit einem Beleg an den Kaufort oder an einen anderen von FunTech Innovation angegebenen Ort zurückgegeben wird. Garantieschutzrechte gelten zusätzlich zu den Rechten, die durch lokale Verbrauchergesetze gewährt werden, und können je nach Land variieren. Sehen Sie sich die vollständigen Garantiefinformationen an, um Ihre Verbraucherrechte und die zusätzlichen Schutzmaßnahmen dieser Produktgarantie zu kennen.

VCCI-B

この装置は、クラスB情報技術装置です。この装置は、家庭環境で使用することを目的としていますが、この装置がラジオやテレビジョン受信機に近接して使用されると、受信障害を引き起こすことがあります。取扱説明書に従って正しい取り扱いをしてください。

Sicherheitsanweisung



Zu Ihrer Sicherheit lesen Sie bitte die folgende Anleitung, bevor Sie das Produkt verwenden. Durch unsachgemäße Handhabung können schwere Verletzungen oder Sachschäden verursacht werden. Versuchen Sie nicht, das Produkt eigenständig zu reparieren.

 Warnung	
	<p>Trennen Sie das Produkt sofort von der Stromversorgung, wenn schwerwiegende Fehler auftreten.</p> <p>Zu den schwerwiegenden Fehlern gehören folgende:</p> <ul style="list-style-type: none"> -Rauch, eigenartiger Geruch oder ungewöhnliches Geräusch tritt aus dem Produkt aus. -Kein Bild oder Ton wird angezeigt oder es tritt ein Bildfehler auf. In den oben genannten Szenarien sollten Sie das Produkt nicht weiter verwenden. Trennen Sie sofort die Stromversorgung und wenden Sie sich an professionelles Personal zur Fehlerbehebung.
	<p>Gießen Sie keine Flüssigkeit, Metall oder brennbare Gegenstände in das Produkt.</p> <ul style="list-style-type: none"> -Wenn Flüssigkeit oder Metall in das Produkt gelangt, schalten Sie das Produkt aus und trennen Sie die Stromversorgung, dann wenden Sie sich an professionelles Personal für Lösungen. -Achten Sie auf Kinder, wenn diese in der Nähe des Produkts sind.
	<p>Öffnen Sie die Abdeckung nicht und ändern Sie das Produkt nicht eigenständig. Hochspannungskomponenten sind im Produkt installiert. Beim Öffnen der Abdeckung können Hochspannung, elektrischer Schlag oder andere gefährliche Situationen auftreten. Wenn Inspektion, Einstellung oder Wartung erforderlich ist, wenden Sie sich an den örtlichen Vertriebspartner um Hilfe.</p>
	<p>Verwenden Sie das qualifizierte USB-Kabel.</p> <ul style="list-style-type: none"> - Um zu verhindern, dass das Produkt beschädigt wird, verwenden Sie keine anderen Arten von USB-Kabeln als das mitgelieferte Kabel oder ein USB-zertifiziertes Kabel.

 **Warnung**

	<p>Legen Sie keine Gegenstände oben auf das Produkt.</p> <ul style="list-style-type: none">- Legen Sie keine Gegenstände wie einen Behälter für Flüssigkeiten (eine Vase, Blumentopf, Kosmetika oder flüssige Medizin) oben auf das Produkt.- Wenn Wasser oder Flüssigkeit auf das Produkt verschüttet wird, kann es zu einem Kurzschluss kommen und Feuer oder elektrischen Schlag verursachen.- Gehen Sie nicht auf das Produkt oder hängen Sie keine Gegenstände daran.
	<p>Installieren Sie das Produkt nicht an einem ungeeigneten Ort.</p> <ul style="list-style-type: none">- Installieren Sie das Produkt nicht an feuchten Orten wie dem Badezimmer, dem Duschraum, in der Nähe von Fenstern oder im Freien, wo es regnen, schneien oder andere raue Wetterbedingungen geben kann. Vermeiden Sie die Installation in der Nähe von heißem Quelldampf. Die vorherigen Umgebungen können unter extremen Bedingungen zu Fehlfunktionen des Produkts oder zu einem elektrischen Schlag führen.- Stellen Sie keine offene Feuerquelle, wie beispielsweise eine brennende Kerze, auf das Produkt.
	<p>Ziehen Sie bei Gewitter den Netzstecker.</p> <ul style="list-style-type: none">- Berühren Sie das Produkt während eines Gewitters nicht, um einen elektrischen Schlag zu vermeiden.- Installieren oder platzieren Sie Komponenten, die eine hohe Spannung liefern können und persönliche Verletzungen verursachen können, außerhalb der Reichweite von Kindern.
	<p>Berühren Sie das Netzkabel nicht mit nassen Händen.</p>
	<p>Installieren Sie das Produkt nicht in Umgebungen mit hoher Temperatur.</p> <ul style="list-style-type: none">- Installieren Sie das Produkt nicht in der Nähe einer Wärmequelle wie einem Heizkörper, einem Wärmespeicher, einem Herd oder anderen Heizprodukten.- Setzen Sie das Produkt nicht direktem Sonnenlicht aus, da dies zu hohen Temperaturen und anschließenden Fehlern im Produkt führen kann
	<p>Für den Transport.</p> <ul style="list-style-type: none">- Verpacken Sie das Produkt für den Transport oder die Wartung mit den mitgelieferten Kartons und Polstermaterialien.- Bewegen Sie das Produkt während des Transports vertikal. Der Bildschirm oder andere Komponenten können leicht beschädigt werden, wenn das Produkt unsachgemäß bewegt wird.- Trennen Sie vor dem Bewegen des Produkts alle externen Verbindungen und entfernen Sie alle Produkte zur Verhinderung von Umkippen. Bewegen Sie das Produkt vorsichtig, um zu verhindern, dass es geschlagen oder gequetscht wird, insbesondere der Bildschirm, der bei Beschädigung Verletzungen verursachen kann.

 **Warnung**

	<p>Decken Sie keine Lüftungsschlitze am Produkt ab oder blockieren Sie sie.</p> <ul style="list-style-type: none">- Überhitzte Komponenten können Brände verursachen, das Produkt beschädigen und die Lebensdauer verkürzen.- Legen Sie das Produkt nicht dort hin, wo die Lüftungsfläche abgedeckt wird.- Installieren Sie das Produkt nicht auf einem Teppich oder Stoff.- Verwenden Sie keinen Tischdeckenstoff, um das Produkt abzudecken.
	<p>Halten Sie sich vom Produkt fern, wenn Sie ein Radio verwenden. Das Produkt entspricht dem internationalen EMI-Standard, um Funkstörungen zu vermeiden. Es können jedoch weiterhin Störungen auftreten und zu Geräuschen im Radio führen. Wenn Geräusche im Radio auftreten, versuchen Sie die folgenden Lösungen.</p> <ul style="list-style-type: none">- Passen Sie die Ausrichtung der Radioantenne an, um Störungen durch das Produkt zu vermeiden.- Halten Sie das Radio vom Produkt fern.
	<p>Die Glaslinse ist gebrochen oder fällt ab.</p> <ul style="list-style-type: none">- Im Falle eines Glaslinsenbruchs halten Sie alle Personen von der Box fern, um die Sicherheit zu gewährleisten.- Führen Sie keine Installation oder Demontage durch, wenn die Glaslinse gebrochen oder abgefallen ist.
	<p>Verwenden Sie die Batterie korrekt.</p> <ul style="list-style-type: none">- Galvanische Korrosion, elektrische Leckage und sogar Feuer können durch unsachgemäße Nutzung verursacht werden.- Batterienutzung.- Es wird empfohlen, den vorgeschriebenen Batterietyp zu verwenden und die Batterie mit den korrekten Elektroden (positiv und negativ) zu installieren.- Installieren und verwenden Sie keine neue Batterie mit einer gebrauchten.- Nehmen Sie die Batterie heraus, wenn die Fernbedienung längere Zeit nicht verwendet wird.- Setzen Sie die Batterie keinen überhitzten Umgebungen wie Sonnenlicht und Feuer aus.- Entsorgen Sie die gebrauchte Batterie gemäß Ihren lokalen Vorschriften.

Für Fragen zu Produkten / Garantie besuchen Sie bitte www.funtechinnovation.com/support



APEX CE SPECIALISTS LIMITED
89 PRINCESS STREET, MANCHESTER, M1 4HT, UK

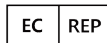

APEX CE SPECIALISTS GMBH
HABICHTWEG 1 41468 NEUSS GERMANY



Vous êtes responsable de remettre tous
les appareils électriques et électroniques
usagés à des points de collecte
correspondants.

Pour en savoir plus:
www.quefairede mesdechets.fr

FR